



Características

- Fregadero de una cubeta
- Acero inoxidable 18/10
- Válvula de canasta 3 ½"
- Accesorios de fijación
- Profundidad de la cubeta 200 mm
- Mueble de 90 cm

Medidas cubeta mm: 736 x 431

Medidas encastre mm: 728 x 423

Dibujo técnico

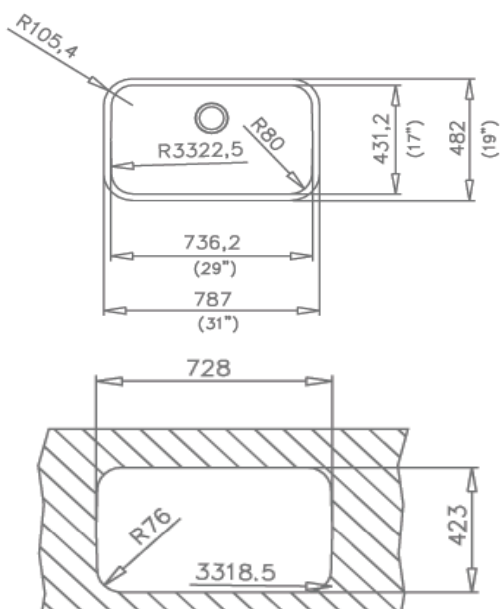

Color

Inox

Referencia

10125121

EAN 13

8421152060889

Accesorios fregaderos

Triturador	si, opcional
Tabla de cortar	-
Cesta	-
Colador	-
Dispensador jabón	si, opcional