

# Campana decorativa T BHCB61622BXH

## Serie b300

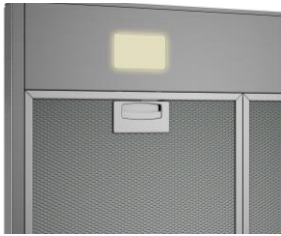

Iluminación LED

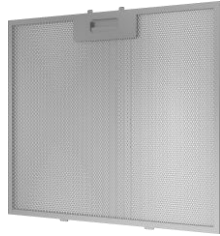

Filtro lavable



Filtros de carbono

### Tecnologías

- **Iluminación LED®** iluminación de bajo consumo para que veas claramente lo que estás cocinando.
- **Filtros cassette lavables en lavavajillas.** Los filtros de cassette de las campanas Beko se sacan y colocan fácilmente y pueden ir directos al lavavajillas.
- **Filtros de carbono.** Para instalación en modo recirculación, esta campana incluye los filtros de carbono necesarios.
- **Fácil limpieza.** El cristal de la campana está recubierto por un material de fácil limpieza

### Configuración

- Campana decorativa en T-invertida
- Ancho 60cm
- Clase energética B
- Control con botones
- 3 niveles de potencia
- Capacidad máxima de extracción 613 m<sup>3</sup>/h
- Máximo nivel de ruido 69 dBA
- Iluminación con 2 luces LED
- Filtros lavables en lavavajillas
- Incluye filtros de carbono (x2) para modo recirculación

### Características técnicas

- Dimensiones (Alto x Ancho x Fondo) en cm:  
103 x 60 x 51
- 220-240V / 50 Hz

EAN: 8690842508400

SKU: 7703331104

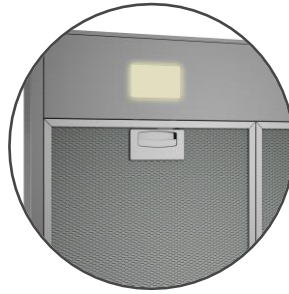
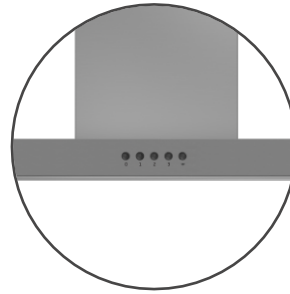
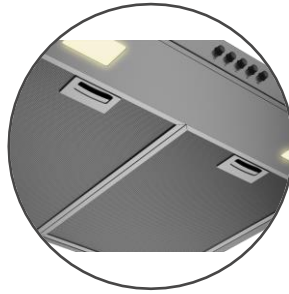

Categoría	T-invertida
Modelo	BHC61622BXH
Ancho de producto	60
Tipo de producto	T-invertida
Eficiencia energética global	B
Clase eficiencia fluidodinámica	B
Clase eficiencia iluminación	A
Clase eficiencia filtro de grasa	C
Capacidad de Ventilación Máxima acorde con estándares IN/EN 61591 (m3/h)	613 cu meters/hour
Capacidad de Ventilación Intensiva acorde con estándares IN/EN 61591 (m3/h)	-
Nivel de ruido Máximo acorde con estándares DIN/EN 30704-3 (dBA)	69 dBA
Número de motores	1
Potencia luminica	3W
Núm filtros de grasa	2
Tipo de filros de grasa	Metal - Casette
Filtros lavables en lavavajillas	Si
Filtro de Carbono para modo recirculación	Si
Núm. De filtros de carbono necesarios / repuesto	1
<b>Prestaciones</b>	
Tipo de control	Control mecánico - botones
Booster / Ventilación Intensiva	-
Niveles de potencia	3
Tecnología HeatSense™ - Sensores temperatura	-
Modo Air Cleaning	-
Iluminación ajustable	-
Tipo de iluminación	LED
Núm luces	2
Bloqueo infantil	-
Recubrimiento para fácil limpieza	-
Tipo del panel de control	Metal
Color cuerpo de la campana	Inox
Color chimenea	Inox
<b>Conexión eléctrica</b>	
Tipo de conexión	European
Voltage (V)	220-240
Frecuencia (Hz)	50
<b>Dimensiones</b>	
Alto producto (cm)	103
Ancho producto (cm)	60
Fondo producto (cm)	51
Peso producto (kg)	14
Alto con embalaje (cm)	60
Ancho con embalaje (cm)	67
Fondo con embalaje (cm)	43
Peso con embalaje (kg)	17
Código SAP	7703331104
Código EAN	8690842508400
Serie	b300

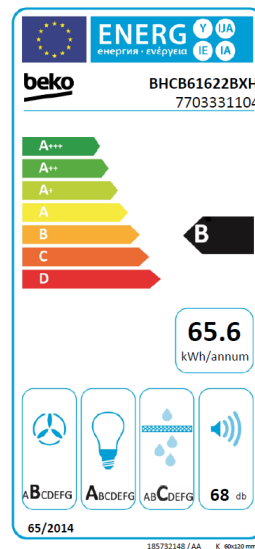
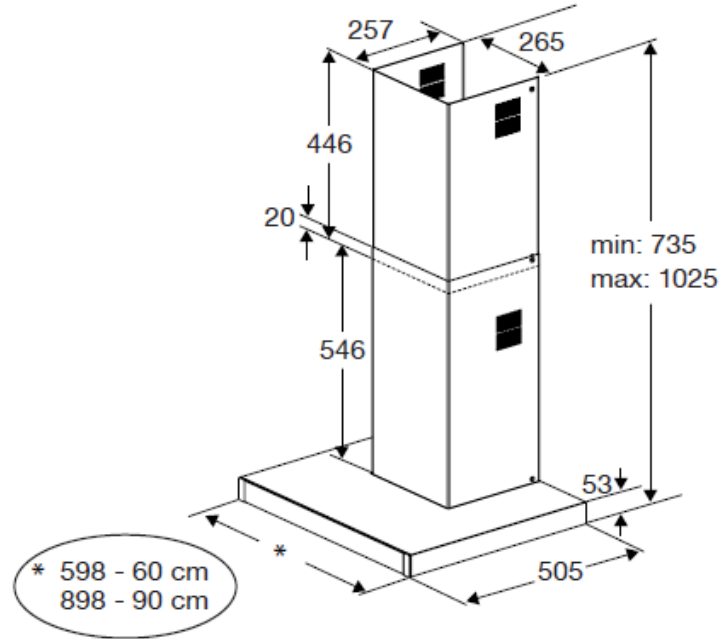

Diseño y especificaciones técnicas podrán ser modificadas sin previo aviso

EAN: 8690842508417  
SKU: 7706331103